

DIGITAL PIANO

Gebruiksaanwijzing

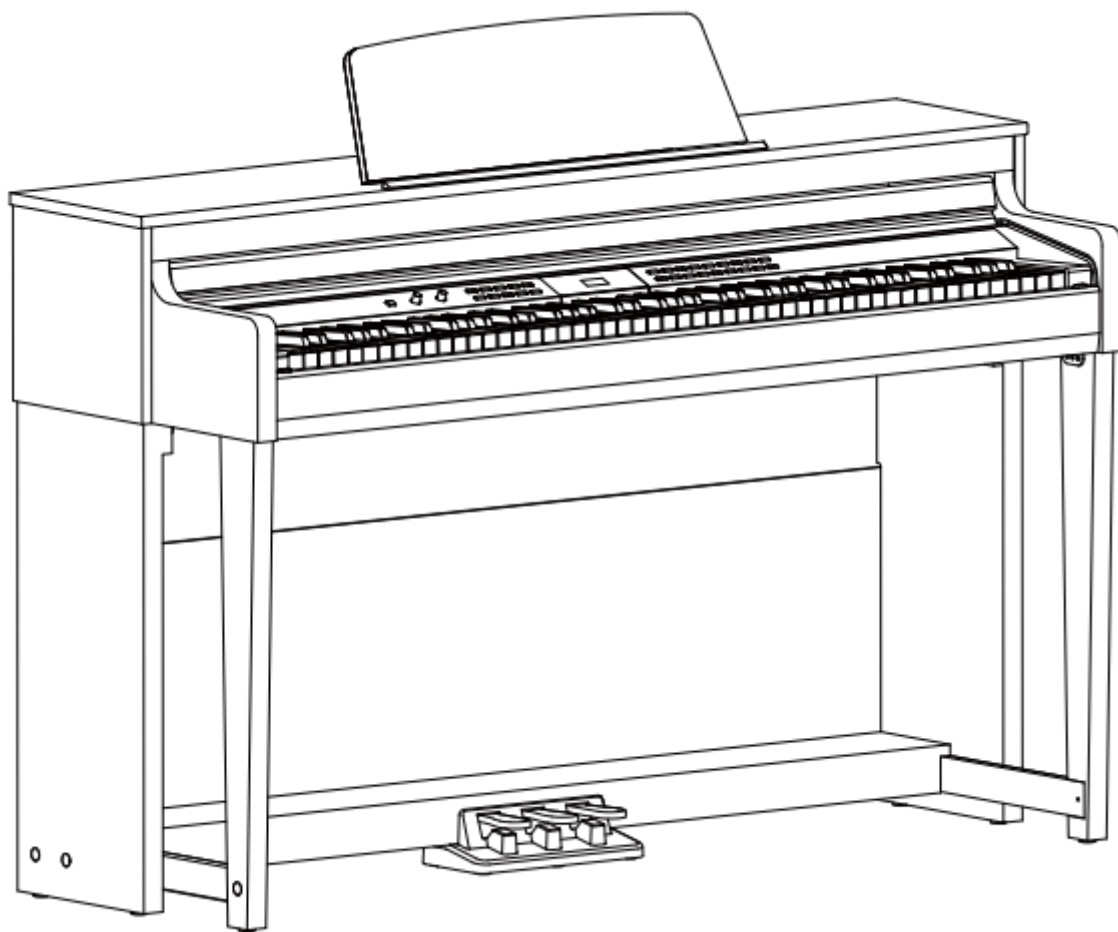

VEILIGHEIDSINFORMATIE!!

WAARSCHUWING FCC-VOORSCHRIFTEN (VOOR DE VS)

Deze apparatuur is getest en bevonden te voldoen aan de beperkingen van een Class B digitaal apparaat, volgens Part 15 van de FCC-reglementen.

De beperkingen zijn ontwikkeld om een redelijke bescherming te bieden tegen schadelijke storingen bij huishoudelijk gebruik. Deze apparatuur genereert en gebruikt radiofrequenties en kan, indien niet geïnstalleerd en gebruikt volgens de aanwijzingen, schadelijk interfereren met radiocommunicatie. Er is echter geen garantie dat er zich in bepaalde situaties geen interferenties voordoen.

Wanneer deze apparatuur schadelijke storingen bij tv- en radio-ontvangst veroorzaakt, wat kan worden vastgesteld door het apparaat uit en aan te schakelen, is het raadzaam om de storing op te heffen door de volgende maatregelen te nemen:

- Roteer of verplaats de ontvangende antenne
- Vergroot de afstand tussen het apparaat en de ontvanger
- Sluit de apparatuur aan op een andere wandcontactdoos die zich niet in dezelfde groep als die van de ontvanger bevindt
- Vraag een wederverkoper of een ervaren radio- of tv-technicus om hulp.

Ongeoorloofde veranderingen of modificaties aan de apparatuur kunnen leiden tot het vervallen van het recht op het gebruik van de apparatuur.

Voorzichtig!

Sterke magnetische velden kunnen het normaal functioneren van het apparaat verhinderen. Volg dan de resetprocedure zoals beschreven in de handleiding. Als dat niet helpt, gebruik het apparaat dan op een andere locatie.

VOORZORGSMAATREGELEN

LEES AANDACHTIG ALVORENS VERDER TE GAAN

Bewaar deze handleiding op een veilige plaats als naslag bij toekomstig gebruik.

Voeding

Sluit de bijbehorende lichtnetadapter aan op een stopcontact met het juiste voltage.

Sluit het niet aan op een stopcontact met een ander voltage dan waarvoor het apparaat bedoeld is.

Ontkoppel de lichtnetadapter wanneer het apparaat niet in gebruik is of in het geval zich onweer voordoet.

Aansluitingen

Alvorens het instrument op andere apparatuur aan te sluiten, schakel alle betreffende apparaten eerst uit.

Plaatsing

Stel het apparaat niet bloot aan omstandigheden die vervorming, verkleuring of nog ernstiger schade veroorzaken:

- Direct zonlicht
- Extreme temperaturen of vochtigheid
- Overmatig stof en vuil
- Sterke trillingen of schokken
- In de nabijheid van magnetische velden

Storingen op andere elektrische apparaten

Radio's en tv's die dicht bij het apparaat staan kunnen storende signalen ontvangen. Gebruik het apparaat op een geschikte afstand van radio's en tv's.

Reiniging

Reinig uitsluitend met een zachte, droge doek.

Gebruik geen verfverdunner, oplosmiddelen, schoonmaakmiddelen of met chemische middelen geïmpregneerde schoonmaakdoekjes.

Behandeling

Gebruik geen overmatige kracht bij de bediening van schakelaars en knoppen.

Zorg dat er geen papieren, metalen of andersoortige voorwerpen in het apparaat terechtkomen. Ontkoppel de lichtnetadapter als dit toch gebeurt. Laat vervolgens het apparaat inspecteren door geschoold servicepersoneel.

Ontkoppel alle kabels alvorens het apparaat te verplaatsen.

Paneel en LCD-scherm omschrijving			
Frontpaneel	4	Opnemen	
IO Paneel	5	Opnemen met begeleiding (Style)	17
Pedalen	5	Opnemen met begeleiding (Song)	18
LCD Display	5	Audio opnemen	
Vorbereiding		Een USB Flash Drive aansluiten	
Installatie	6	Afspelen	18
		Opslaan	19
Aansluitingen		Laden	19
Een hoofdtelefoon aansluiten	9	Formatteren	19
Een mixer of audio-apparatuur aansluiten	9	Functiemenu	
Een MP3/CD-speler aansluiten	9	Tune	21
Een computer of MIDI-apparaat aansluiten	9	Octave	21
		Aanslaggevoeligheid	21
Snelstart		Volume	21
Netstroomadapter	10	Maatsoort	21
Master Volume aanpassen	10	Equalizer	22
De helderheid van de klank aanpassen	10	Snaarresonantie	22
Demo's afspelen	10	Reverb	22
Voices/Klanken bespelen	11	Chorus	23
Styles afspelen	11	MIDI OUT kanaal	23
Songs afspelen	11	Song loopen	23
		Auto Power Off	23
Gevorderd gebruik		Tijdsinstelling	24
Geluiden/Voices bespelen	12	Fabrieksinstellingen	24
Twee Voices gelijktijdig spelen	12	Werken met een computer of Smart device	
Twee geluiden met beide handen spelen	12	Een computer aansluiten	25
Een Voice Demo afspelen	13	Een Smart device aansluiten	25
Transpose	13	Probleemoplossing	26
Piano Modus	13		
TWINOVA	14	Specificaties	26
Metronoom	14	Bijlagen	
Automatische begeleiding		Voice List	27
Een Style selecteren	15	Style List	28
Een Style spelen	15	Song List	29
Fill A/B	15	Demo List	30
Tempo	15	MIDI Implementation Chart	31
Song			
Songs beluisteren	16		
Songs oefenen	16		

PANEEL OMSCHRIJVING

Frontpaneel

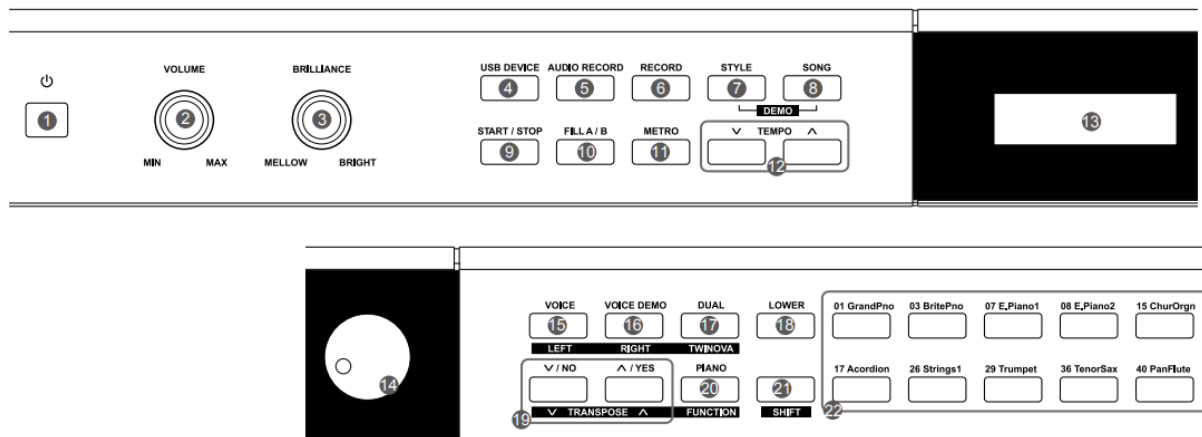

- | | | |
|---|--|---|
| <ol style="list-style-type: none"> 1. [POWER] schakelaar
Zet de piano aan/uit 2. [VOLUME] knop
Pas het mastervolume aan 3. [BRILLIANCE] knop
Pas de helderheid van de klank aan 4. [USB DEVICE] knop
Selecteer het Play menu of het USB Flash Drive menu 5. [AUDIO RECORD] knop
Selecteer de audio opname-modus 6. [RECORD] knop
Selecteer de MIDI opname-modus | <ol style="list-style-type: none"> 7. [STYLE] knop
Selecteer de Style-modus 8. [SONG] knop
Selecteer de Song-modus
Druk tegelijkertijd op [STYLE] en [SONG] om de Demo-modus te selecteren 9. [STAR/STOP] knop
Start/stop het afspelen van een Song of Style 10. [FILL A/B] knop
Speel het Fill-in patroon A/B 11. [METRO] knop
Zet de metronoom aan/uit | <ol style="list-style-type: none"> 12. [TEMPO] knop
Pas het huidige tempo aan 13. LCD Display
Toont alle instellingen en waarden van de huidige functie 14. [Datawiel]
Pas een waarde aan 18. [LOWER] knop
Zet de Lower functie aan/uit 21. [SHIFT] knop
Houd vast om tweede functies onder een knop te bedienen 22. Voice Select knoppen
Selecteer direct een preset-Voice |
|---|--|---|

Wanneer [SHIFT] niet is ingedrukt

15. **[VOICE] knop**
Selecteer de Voice-modus
16. **[VOICE DEMO] knop**
Start of stop het afspelen van een Voice Demo
17. **[DUAL] knop**
Zet de Dual-functie aan/uit
19. **[+ / YES] / [- / NO] knoppen**
Pas een waarde aan
20. **[PIANO] knop**
Zet de Piano-modus aan/uit

Wanneer [SHIFT] is ingedrukt

15. **[LEFT] knop**
Zet de linkerhand-melodie aan/uit zodat de linkerhand kan worden geoefend
16. **[RIGHT] knop**
Zet de rechterhand-melodie aan/uit zodat de rechterhand kan worden geoefend
17. **[TWINOVA] knop**
Zet de TWINOVA functie aan/uit
19. **[TRANSPOSE +/-] knoppen**
Pas de transpose waarde aan
20. **[FUNCTION] knop**
Selecteer het functiemenu

IO Paneel

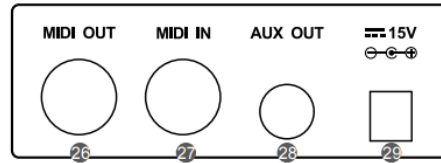
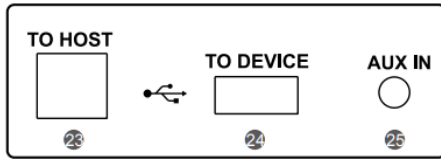

23. USB aansluiting

Sluit een computer of Smart device aan

24. USB poort

Sluit een USB Flash Drive aan

25. AUX IN aansluiting

Sluit een externe geluidsbron, zoals een MP3 of CD-speler, aan

26. MIDI OUT aansluiting

Verzend MIDI messages naar een extern MIDI-apparaat

27. MIDI IN aansluiting

Ontvang MIDI messages van een extern MIDI-apparaat

28. AUX OUT aansluiting

Sluit externe audio-apparatuur aan

29. DC IN aansluiting

Sluit de netstroomadapter aan

Pedalen

30. Soft pedaal

Stap op het Soft pedaal. Alle noten zullen een zachtere klank hebben

31. Sostenuto pedaal

Stap op het Sostenuto pedaal. De noten welke voor het intrappen zijn gespeeld hebben een langere sustain

32. Sustain pedaal

Stap op het Sustain pedaal. Alle noten hebben een langere sustain. Het pedaal ondersteund tevens een half-pedaal functie.

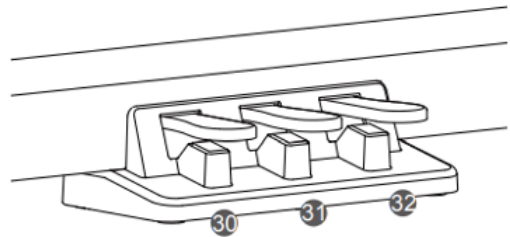

LCD Display

1. Voice Layer en Voice nummer
2. Octave waarde
3. Tranpose waarde
4. Tempo
5. Voice naam
6. Maat en tel
7. Opname indicator
8. Maatsoort



VOORBEREIDING

Dit hoofdstuk bevat informatie over het monteren van het instrument en het voorbereiden voor het spelen. Lees dit hoofdstuk aandachtig door alvorens het instrument aan te zetten.

Installatie

Zorg voor het monteren voor een Phillip's schroevendraaier (niet meegeleverd).
Controleer of alle onderdelen aanwezig zijn.

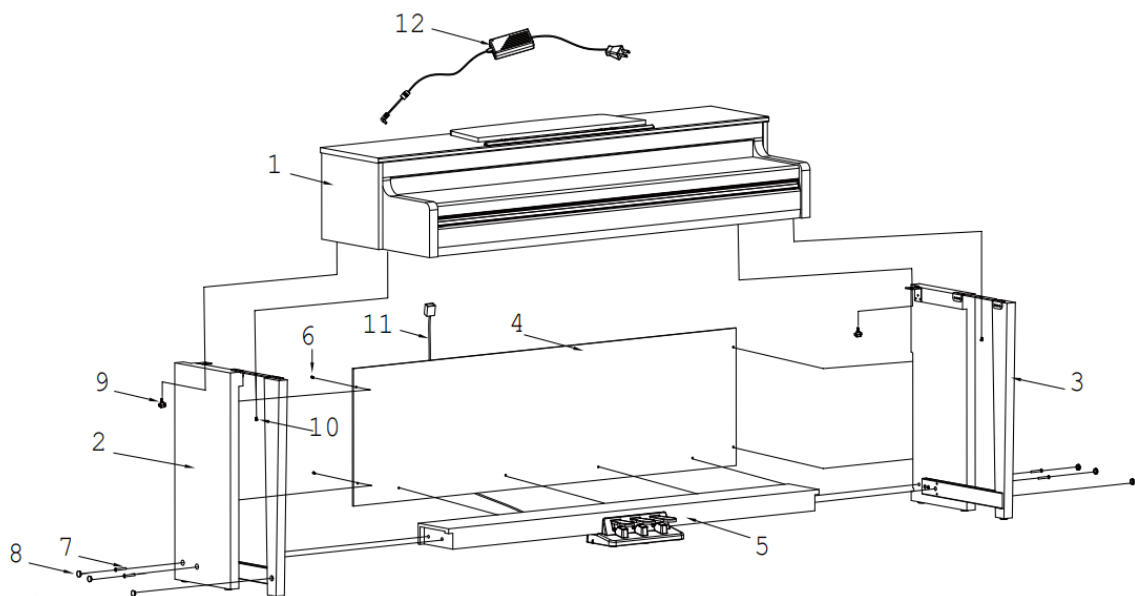

1	Piano
2	Linker deel
3	Rechter deel
4	Zwarte achterplaat
5	Pedalenunit
6	Schroeven 4 x 15BA (8 stuks)
7	Schroeven M6 x 50 (6 stuks)
8	Afdekkap (6 stuks)
9	Handschroeven (2 stuks)
10	Schroeven M6 x 18 (2 stuks)
11	Pedaal kabel
12	Netstroomadapter

Installatie

A . Monteer het linker en rechterdeel

Zet het linker en rechterdeel aan beide zijden van de pedalenunit.

Monteer de onderdelen met de schroeven (7), zet de schroeven vast met een schroevendraaier en plaats de afdekkappen (8) op de schroeven.

(Zorg ervoor dat de onderdelen op de juiste plaats staan)

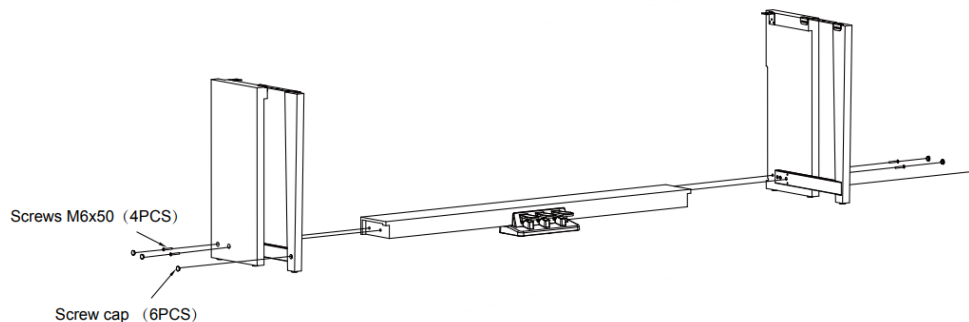

B . Plaats de zwarte achterplaat (4) tegen het linker en rechterdeel, steek de schroeven (6) door de gaten en monteer de plaat aan de zijkanten en achterplaat.

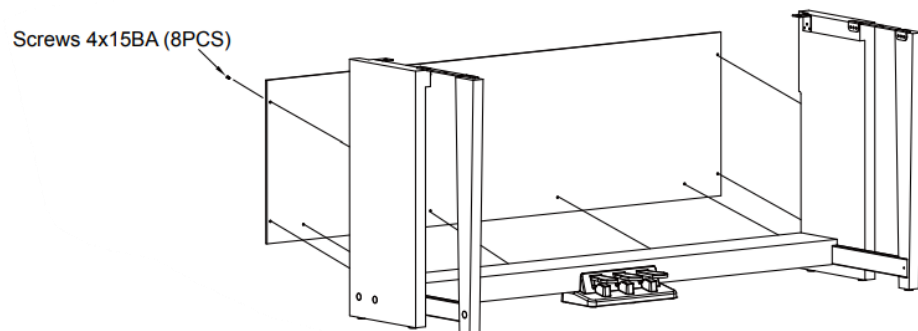

C . Plaats de piano op het onderstel en schroef deze vast met de schroeven (9 en 10).

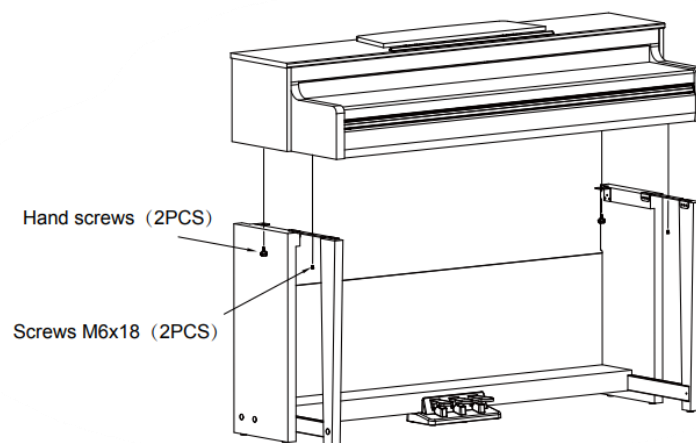

VOORBEREIDING

D . Verbind de Pedaalkabel met de Pedaalaansluiting op de onderzijde van de piano. Steek daarna de netstroomadapter in de piano en de andere zijde in het stopcontact. Nu kan het instrument aangezet worden.

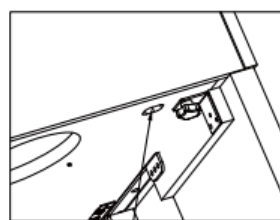
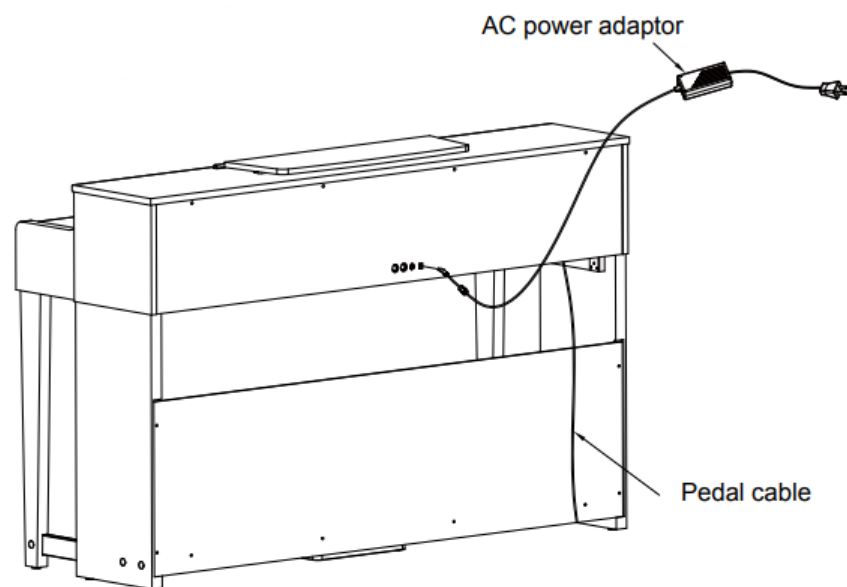

Pedal jack

Een hoofdtelefoon aansluiten

Steek de kabel van een hoofdtelefoon in de PHONES aansluiting voor het oefenen of spelen laat op de avond.

PHONES 1: Wanneer een hoofdtelefoon is aangesloten op PHONES 1, is het geluid te horen via de hoofdtelefoon en het interne speakersysteem.

PHONES 2: Wanneer een hoofdtelefoon is aangesloten op PHONES 2 is het geluid alleen te horen via de hoofdtelefoon. Het interne speakersysteem wordt uitgeschakeld.

Een mixer of audio-apparatuur aansluiten.

De AUX OUT op de achterzijde biedt een uitgang waar externe audio-apparatuur op aangesloten kan worden zoals een keyboardversterker of mixer.

Gebruik een audiokabel om de AUX OUT te verbinden met de AUX IN van de externe audio-apparatuur.

Opmerking:

1. Schakel alle apparatuur uit voordat de externe audio-apparatuur wordt aangesloten.
2. Stel het volume op een laag niveau in om beschadigingen aan de speakers te voorkomen.

Een MP3/CD-speler aansluiten

De AUX IN aansluiting op de achterzijde ontvangt audiosignalen van externe audio-apparatuur zoals een MP3 of CD-speler. Gebruik een audiokabel om de AUX IN te verbinden met de uitgang van een geluidsbron.

Een computer of Tablet aansluiten

MIDI IN aansluiting

Gebruik een standaard MIDI-kabel om de MIDI IN aan te sluiten op de MIDI OUT van een extern apparaat. Het instrument ontvangt MIDI signalen van het externe apparaat.

MIDI OUT aansluiting

Gebruik een standaard MIDI-kabel om de MIDI OUT aan te sluiten op de MIDI IN van een extern apparaat. Het instrument stuurt MIDI signalen naar het externe apparaat.

USB aansluiting

Gebruik een standaard USB-kabel om het instrument aan te sluiten op een computer. Songs kunnen worden ge-upload naar een computer, of download MIDI-bestanden van de computer.

Opmerking:

Zorg ervoor dat de computer niet tegelijkertijd ingesteld staat als in -en uitgang, anders zal het geluid twee keer hoorbaar zijn.

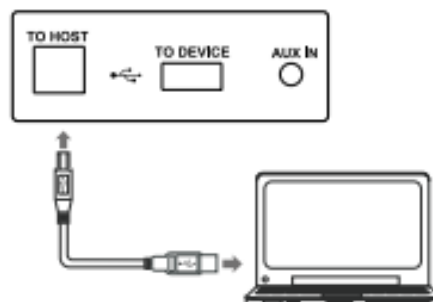
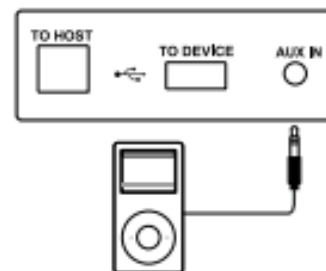
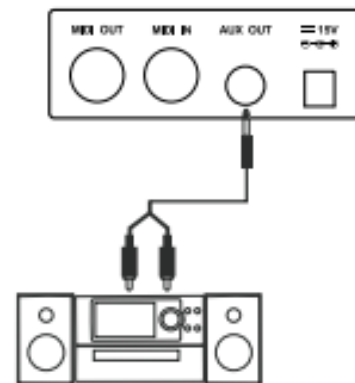
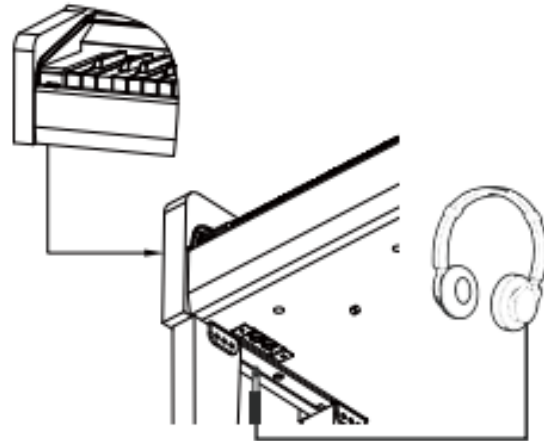

SNELSTART

Netstroomadapter

1. Zorg dat het instrument is uitgeschakeld en zet het volume laag.
2. Sluit de netstroomadapter aan op het instrument.
3. Plug de netstroomadapter in het stopcontact.
4. Druk op de [POWER] knop het toont "Grand Piano".
5. Houd de [POWER] knop ingedrukt om het instrument weer uit te schakelen.

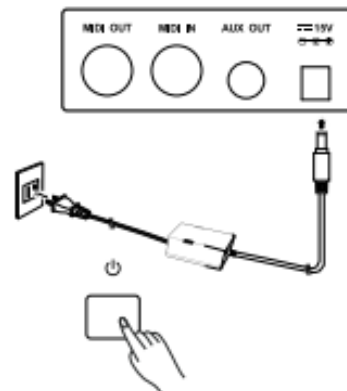

Opmerking:

Het instrument zal automatisch uitschakelen na 30 minuten wanneer er geen handeling plaatsvindt. Raadpleeg Auto Power Off voor meer informatie.

Master Volume aanpassen

Draai de [VOLUME] knop met de klok mee om het volume te verhogen, draai het tegen de klok in om het volume te verlagen.

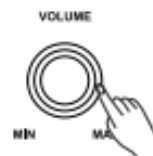

Opmerking:

Kijk of het volume voldoende is ingesteld of dat er een plug in de hoofdtelefoonuitgang zit wanneer er geen geluid klinkt.

De helderheid van de klank aanpassen

Draai de [BRILLIANCE] knop met de klok mee om het geluid meer helder te maken, tegen de klok in om het doffer te maken.



Demosongs afspelen

1. Druk tegelijkertijd op de [STYLE] en [SONG] knoppen om de demo-modus te selecteren.. Dit zal alle songs in een loop afspelen. Het display toont naam en nummer van de song.
2. Gebruik de [+ / YES] / [- / NO] knoppen om een song te selecteren.
3. Druk op de [START/STOP] knop om te stoppen en demo-modus te verlaten. Of druk opnieuw op de [STYLE] en [SONG] knoppen.



Voices/Klanken bespelen

Het instrument biedt een varieteit aan realistische klanken. Raadpleeg de Voice List voor meer informatie.

1. Druk op de [VOICE] knop om Voice-modus te selecteren. Het display toont de huidige naam en nummer.
2. Gebruik het datawiel of de [+ / YES] / [- / NO] knoppen om een Voice te kiezen, of gebruik de Voice Select knoppen.
3. Bespeel het klavier en ervaar de klank.

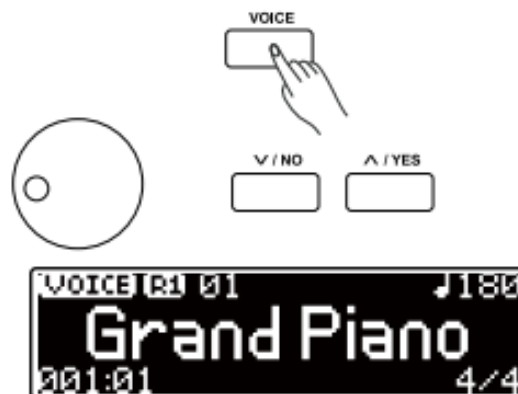

Styles afspelen

Het instrument biedt een varieteit aan Styles. Raadpleeg de Style List voor meer informatie.

1. Druk op de [STYLE] knop om Style-modus te selecteren. Het display toont naam en nummer van de huidige Style.
2. Gebruik het datawiel of de [+ / YES] / [- / NO] knoppen om een Style te selecteren.
3. Druk op de [START/STOP] knop en speel in de linkerhand om een Style te starten.

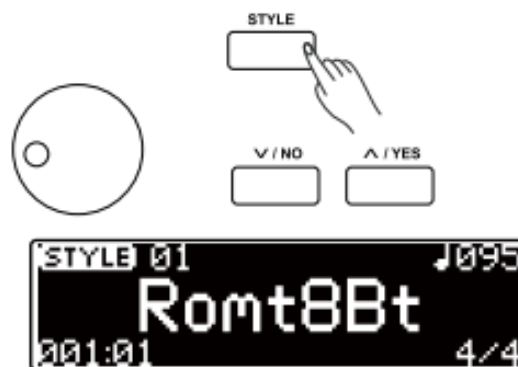

Songs afspelen

Het instrument biedt een varieteit aan preset-Songs. Raadpleeg de Song List voor meer informatie.

1. Druk op de [SONG] knop om Song-modus te selecteren. Het display toont naam en nummer van de huidige Song, en het tempo en maatsoort.
2. Gebruik het datawiel of de [+ / YES] / [- / NO] knoppen om de gewenste Song te kiezen.
3. Druk op de [START/STOP] knop om het afspelen van de Song te starten of te stoppen.
4. Druk, wanneer het afspelen is gestopt, op de [STYLE] of [VOICE] knop om het Song-menu te verlaten.

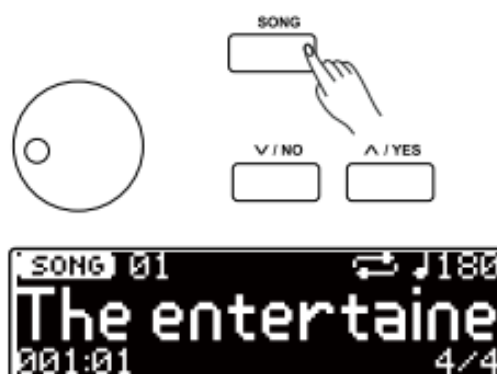

GEVORDERD GEBRUIK

Voices/Klanken bespelen

Het instrument biedt een varieteit aan realistische klanken. Raadpleeg de Voice List voor meer informatie.

Bespeel een Voice

1. Druk op de [VOICE] knop om Voice-modus te selecteren. Het display toont de huidige naam en nummer.
2. Gebruik het datawiel of de [+YES]/[-NO] knoppen om een Voice te kiezen, of gebruik de Voice Select knoppen.
3. Bespeel het klavier en ervaar de klank.

Opmerking

Wanneer de DUAL en LOWER-functies zijn ingeschakeld kan er herhaaldelijk op de [VOICE] knop gedrukt worden om te schakelen tussen upper, dual of lower Voice.

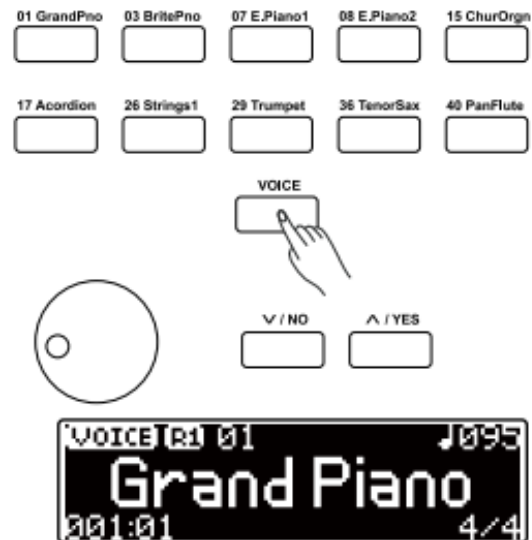

Twee Voices gelijktijdig spelen

De DUAL-functie maakt het mogelijk twee verschillende geluiden te stapelen.

1. Druk op de [DUAL] knop om de DUAL-functie aan te zetten. Het display toont de huidige naam en nummer.
2. Gebruik het datawiel of de [+YES]/[-NO] knoppen om een dual-Voice te kiezen, Het is tevens mogelijk om de Voice Select knoppen te gebruiken.
3. Bespeel het klavier en hoor twee geluiden, alsof er twee instrumenten tegelijkertijd worden bespeeld.
4. Druk op de [DUAL] knop om de functie te verlaten.

Opmerking

Wanneer het klavier is gesplitst zal alleen de rechterhand voorzien worden van de DUAL-functie.

Twee geluiden met beide handen spelen

De LOWER-functie splitst het klavier in twee delen. De rechter- en linkerkant hebben hun eigen geluid/Voice.

1. Druk op de [LOWER] knop om de lower-functie te selecteren. Het display toont naam en nummer van de huidige Lower-Voice.
2. Gebruik het datawiel of de [+YES].[-NO] knoppen om een Lower-Voice te selecteren. Het is tevens mogelijk de Voice Select knoppen te gebruiken.

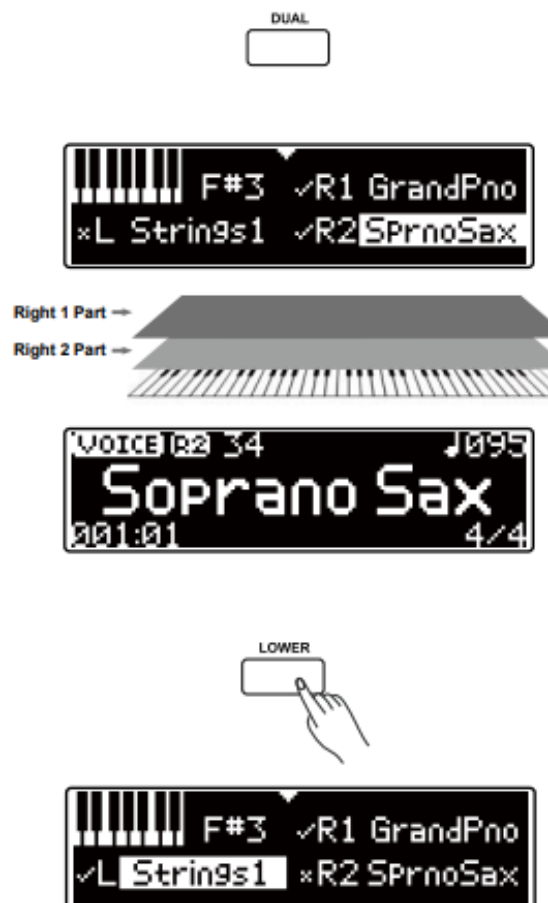

3. Bespeel het klavier met beide handen en je zult twee verschillende geluiden horen.
4. Druk nogmaals op de [LOWER] knop om de functie te verlaten.

Splitpunt

De toets op het klavier dat het klavier verdeeld in een rechter- en linkerdeel noemen we het splitpunt.. Het standaard splitpunt ligt op F#3 (34), deze kan naar wens worden aangepast.

1. Houd de [LOWER] knop ingedrukt en druk op een toets om het splitpunt in te stellen. Of, houd de [LOWER] knop ingedrukt en gebruik het datawiel of [+ / YES] / [- / NO] knoppen.
2. Laat de [LOWER] knop los en het gekozen punt wordt automatisch opgeslagen.

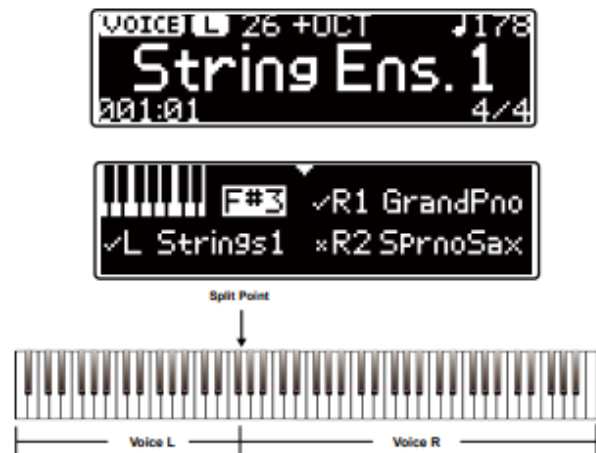

Een Voice-demo afspelen

Alle Voice Select knoppen bieden een Voice-demo. Dit is bedoeld om een voorbeeld te krijgen van de klank.

1. Druk op [VOICE DEMO] knop om de Voice-demo te horen.
2. Druk nogmaals op de [VOICE DEMO] knop om de demo te stoppen.



Transpose

De TRANSPOSE-functie zorgt ervoor dat de gehele stemming van het instrument omhoog of omlaag kan worden aangepast binnen het bereik van 1 octaaf in stappen van een halve noot.

1. Houd de [SHIFT] knop ingedrukt en druk daarna op een [TRANSPOSE +/-] knop om de waarde in te stellen. Het display toont de huidige waarde.
2. Houd de [SHIFT] knop ingedrukt en druk tegelijkertijd op de [TRANSPOSE +] en [TRANSPOSE -] knoppen om de originele waarde terug te zetten.



Opmerking

Transpose heeft betrekking op het gehele klavier, inclusief de begeleiding.

Piano Modus

Deze functie zal de klank van het klavier direct omzetten naar een pianoklank. Druk op de [PIANO] knop om dit te selecteren.

Opmerking

In Piano Modus is het niet mogelijk de DUAL- en LOWER-functie te gebruiken.



GEVORDERD GEBRUIK

TWINOVA

In TWINOVA-modus splitst het klavier in twee delen waarbij beide delen dezelfde klank en toonhoogte hebben. Dit kan handig zijn in een les-situatie.

1. Houd de [SHIFT] knop ingedrukt en druk daarna op de [TWINOVA] knop om de functie te selecteren. Het standaard splitpunt is F#4.

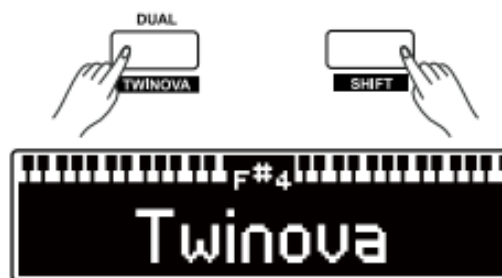

Default Split Point: F#4

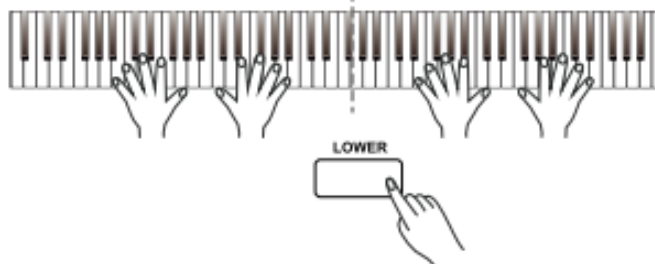

2. Druk op de [LOWER] knop, het splitpunt wordt verplaatst naar E3.



Default Split Point: E3



De pedaalfuncties in TWINOVA

Linkerpedaal: Sustainpedaal voor de linkerkant.

Middelste pedaal: Sustainpedaal voor beide kanten.

Rechterpedaal: Sustainpedaal voor de rechterkant

Opmerking

In TWINOVA-modus zijn de DUAL- en LOWER-functies niet beschikbaar.

Metronoom

De metronoomfunctie biedt een vaste maat om te helpen bij het oefenen in een vast tempo.

1. Druk op de [METRO] knop om de metronoom aan of uit te zetten.
2. Kijk bij Maatsoort om de maatsoort aan te passen.

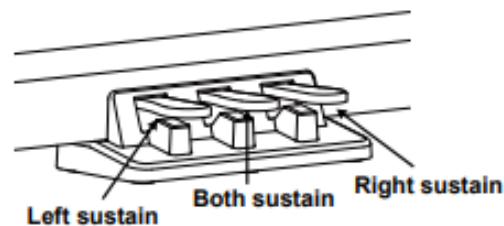
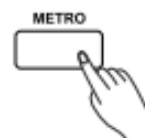

Het instrument biedt een varieteit aan piano-styles. Raadpleeg de Style List voor meer informatie.

Een Style selecteren

1. Druk op de [STYLE] knop om Style-modus te selecteren. Het display toont de huidige naam en nummer.
2. Gebruik het datawiel of de [+ / YES] / [- / NO] knoppen om een Style te kiezen.

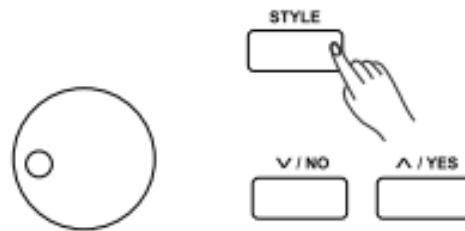

Een Style spelen

1. Druk, in Style-modus, op de [START/STOP] knop en de knopindicator gaat knipperen. De Auto Bass Chord word automatisch ingeschakeld. Wanneer er gespeeld word in de linkerhand zal de style afspelen.
2. Druk nogmaals op de [START/STOP] knop om de Style te stoppen, en Auto Bass Chord uit te zetten.

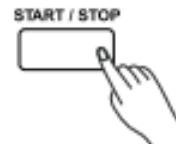

Fill A/B

1. Wanneer de begeleiding start speelt het standaard het Main A patroon.
2. Druk dan op de [FILL A/B] knop, er zal een fill-in hoorbaar zijn en zal verder schakelen naar het Main B patroon. De knopindicator zal doven.
3. Druk nogmaals op de [FILL A/B] knop, dit zal een fill-in spelen en zal verder schakelen naar het Main A patroon, de knopindicator licht op.

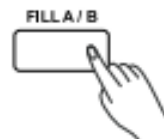

Tempo

Elke Style, Song of metronoom heeft een preset tempo. Uiteraard kan deze worden aangepast met de [TEMPO] knop binnen het bereik van 30-280 BPM.

1. Druk op de [TEMPO +] / [TEMPO -] knoppen om het tempo aan te passen. Wanneer Tempo in het display knippert kan ook het datawiel worden gebruikt.
2. Druk tegelijkertijd op de [TEMPO +] en [TEMPO -] knoppen om tempo terug te zetten naar de originele waarde.

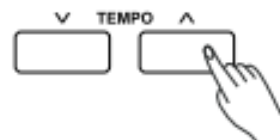

SONG

Songs beluisteren

Het instrument biedt verschillende mooie piano-Songs. Raadpleeg de Song List voor meer informatie.

1. Druk op de [SONG] knop om Song-modus te selecteren. Het display toont de huidige Song naam en nummer.
2. Gebruik het datawiel of de [+ / YES] / [- / NO] knoppen om een Song te selecteren.
3. Druk op de [START / STOP] knop om het afspelen te starten/stoppen.

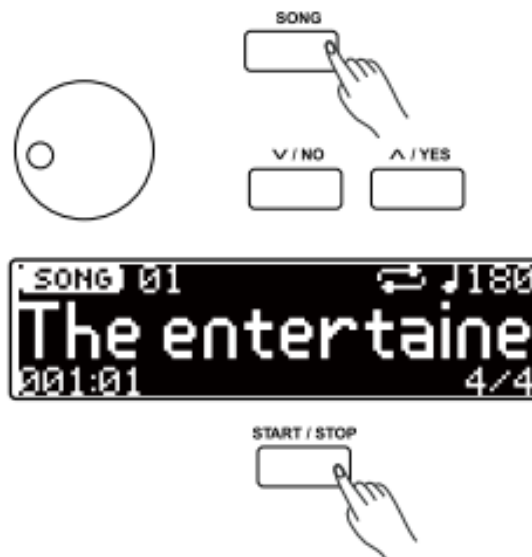

Songs oefenen

Alle Songs kunnen worden geoefend met melody-off.

1. Houd de [SHIFT] knop ingedrukt en druk daarna op de [LEFT] knop om de melodie van de linkerhand uit te zetten. Het display toont "L-OFF". Je kunt nu de linkerhand oefenen.
2. Houd de [SHIFT] knop ingedrukt en druk daarna op de [RIGHT] knop om de melodie van de rechterhand uit te zetten. Het display toont "R-OFF". Je kunt nu de rechterhand oefenen.

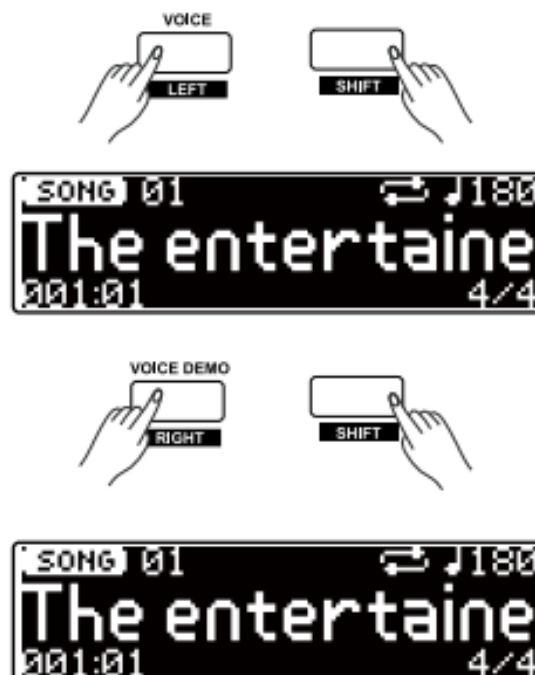

Opnemen met begeleiding (Style)

1. Druk op de [RECORD] knop om het user-Song-menu te selecteren. Het display toont de huidige naam en nummer. Gebruik het datawiel of de [+ / YES] / [- / NO] knoppen om een Song te selecteren waarin de opname kan worden opgeslagen. Bij een lege user-Song word "Empty" achter de naam weergegeven.
2. De standaardinstelling is opnemen met begeleiding, echter kan de [STYLE] / [SONG] knop gebruikt worden om te schakelen tussen opnamemodi. Druk op de [RECORD] knop om in opname-standby-modus te komen. In het display knippert "REC-MIDI".
3. Bespeel het klavier om de opname te starten. De "REC-MIDI"-indicator licht op. Het is tevens mogelijk om de [START/STOP] knop in te drukken om de opname te starten. Wanneer er in de linkerhand word gespeeld zal de begeleiding starten en tevens worden opgenomen.
4. Druk op de [RECORD] knop om de opname te stoppen en op te slaan. De "REC-MIDI" – indicator gaat uit.
5. Het instrument schakelt automatisch naar Song-modus, het display toont naam en nummer. Druk op de [START/STOP] knop om de Song af te spelen.



Opnemen met begeleiding (Song)

1. Druk op de [RECORD] knop om het user-Song-menu te selecteren. Het display toont de huidige naam en nummer. Gebruik het datawiel of de [+ / YES] / [- / NO] knoppen om een Song te selecteren waarin de opname kan worden opgeslagen. Bij een lege user-Song word "Empty" achter de naam weergegeven.
2. Druk op de [SONG] knop om "RECORD + SONG" te selecteren. Druk daarna op de [RECORD] knop om de opname-standby-modus te selecteren. "REC-MIDI" knippert op het display.
3. Bespeel het klavier, of druk op de [START/STOP] knop om de opname te starten. De Song word afgespeeld en tevens opgenomen.
4. Druk op de [RECORD] knop om de opname te stoppen en op te slaan. De "REC-MIDI" indicator dooft.
5. Het instrument schakelt automatisch naar Song-modus, het display toont naam en nummer. Druk op de [START/STOP] knop om de Song af te spelen.



Opmerkingen

Wanneer het geheugen vol raakt zal de opname automatisch stoppen en de opname opslaan.

AUDIO OPNEMEN

De audio wordt opgenomen en wordt opgeslagen op de USB Flash Drive in mp3-formaat. Tijdens de opname worden alle geluiden opgenomen.

1. Sluit de USB Flash Drive aan op het instrument.
Wacht tot de schijf is ingelezen. De knopindicator van de {USB DEVICE} licht op.
2. Druk op de [AUDIO RECORD] knop om de opname te starten. De indicatorknop van de {USB DEVICE} zal knipperen en de "REC-MP3" zal oplichten in het display.
3. Druk op de [AUDIO RECORD] knop om de opname te stoppen en op te slaan in het bronbestand van de USB Flash Drive.
4. Na het opslaan schakelt het systeem naar het afspeelmenu naar de USB Flash Drive. Het display toont de Songnaam en speelt de opname af. Het is tevens mogelijk om op de [USB DEVICE] knop te drukken om het afspeelmenu te selecteren, en daarna een Song te selecteren. Raadpleeg Een USB Flash Drive aansluiten.

Opmerking

Om fouten of beschadigingen aan de USB Flash Drive te voorkomen verwijder de schijf niet of zet het instrument niet uit tijdens het wegschrijven van het instrument.



EEN USB FLASH DRIVE AANSLUITEN

De piano is compatible met USB Flash Drives van 128MB t/m 32GB in FAT32 formaat. Wij adviseren de USB Flash Drive op de piano te formatteren voor gebruik.

Opmerking

Een USB Flash Drive in FAT32 formaat kan tot 512 bestanden in het bronbestand plaatsen. Grotere aantallen leiden tot fouten bij het opslaan of opnemen op de USB Flash Drive.

Afspelen

1. Druk op de [USB DEVICE] knop om het afspeelmenu te selecteren. Het display toont de MIDI- en MP3-bestanden op de USB Flash Drive.
2. Gebruik het datawiel of de [+ / YES] / [- / NO] knoppen om een bestand te selecteren.
3. Druk op de [START / STOP] knop om het bestand af te spelen.

4. Druk nogmaals op de [START / STOP] knop om het afspelen te stoppen.

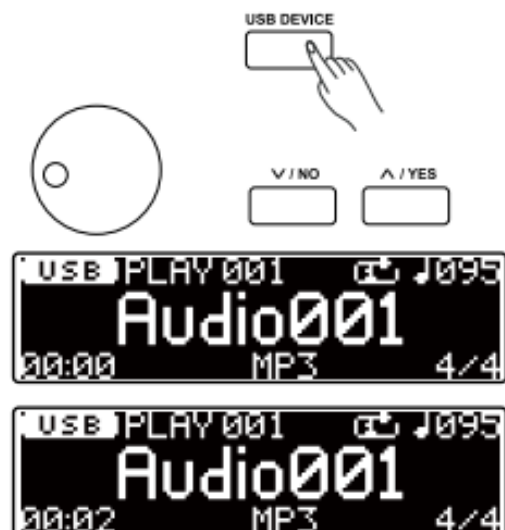

AUDIO OPNEMEN

Opslaan

1. Druk, in het afspeelmenu, op de [USB DEVICE] knop om het USB-menu te selecteren. Gebruik het datawiel om "Save user song" te selecteren.
2. Druk op de [+ / YES] knop om alle userdata op te slaan op de USB Flash Drive. De bestandsnaam is als volgt: "UserSong 00X_YYMMDD_NUB.MIDI"
3. Na het opslaan toont het display "User song save succesful!".



Laden

1. Druk, in het afspeelmenu, opnieuw op de [USB DEVICE] knop om het USB-menu te openen. Gebruik het datawiel om "Load user song" te selecteren.
2. Druk op de [+ / YES] knop om het Load-menu te openen. Het display toont alle MIDI-bestanden. Gebruik het datawiel om een selectie te maken.
3. Druk op de [+ / YES] knop en gebruik daarna het datawiel om een Usersong te selecteren waarin het bestand kan worden ingeladen.
4. Druk op de [+ / YES] knop, het display toont "Overwrite the User Song?". Druk op de [+ / YES] knop om de Song te laden, druk [- / NO] om te annuleren.
5. Het systeem gaat terug naar het USB-menu.

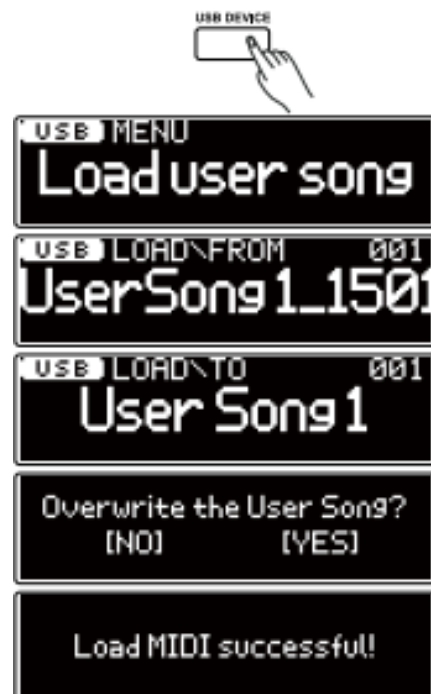

Opmerking

Na het laden zal de originele Usersong in het instrument worden overschreven.

Format

1. Druk, in het afspeelmenu, nogmaals op de [USB DEVICE] knop om USB-menu te openen. Gebruik het datawiel om "Format USB" te selecteren.
2. Druk op de [+ / YES] knop, het display toont "Format the USB Flash Drive?". Druk op de [+ / YES] knop om te formatteren, druk op de [- / NO] knop om te annuleren.
3. Het systeem gaat terug naar het USB-menu.

Opmerking

1. Formatteren zal alle gegevens op de externe schijf wissen!!
2. Het formatteren kan enige tijd duren, afhankelijk van de grootte van de USB Flash Drive.



FUNCTIEMENU

Het functiemenu bevat de onderdelen van het instrument dat naar wens kan worden ingesteld.

1. Houd de [SHIFT] knop vast en druk daarna op de [FUNCTION] knop om het functiemenu te openen. Het display toont de huidige functie.
2. Gebruik het datawiel om een functie te selecteren, gebruik de [+ / YES] / [- / NO] knoppen om de waarde aan te passen.
3. Druk tegelijkertijd op de [+ / YES] / [- / NO] knoppen om terug te zetten naar de standaardwaarde.

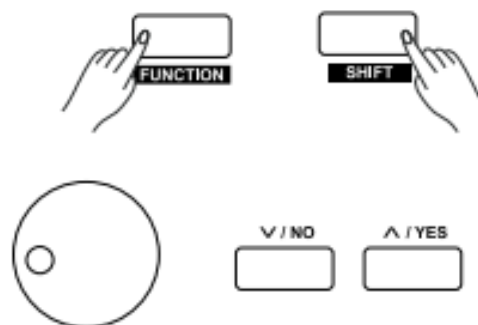

Lijst van mogelijkheden in het functiemenu:

NO.	Option	LCD Display	Range	Default
1	Tune	TUNE	-50 ~ +50	00
2	Voice R1 Octave	OCTAVE R1	-1 ~ +1	0
3	Voice R2 Octave	OCTAVE R2	-1 ~ +1	0
4	Voice L Octave	OCTAVE L	-1 ~ +1	+1
5	Touch	TOUCH	OFF,SOFT2,SOFT1,NORMAL, HARD1, HARD2	NORMAL
6	Voice R1 Volume	VOLUME R1	0~32	24
7	Voice R2 Volume	VOLUME R1	0~32	20
8	Voice L Volume	VOLUME L	0~32	22
9	Style Volume	VOLUME STYLE	0~32	22
10	Song Volume	VOLUME SONG	0~32	23
11	Beat Type	METRONOME	2/2~12/8	4/4
12	Speaker EQ	SPEAKER EQ	Piano, Classical, Jazz, Pop, Rock, R&B	Piano
13	String Resonance	STRING RES.	0~32	19
14	Reverb Type	REVERB TYPE	Room 1, Room 2, Room 3, Hall 1, Hall 2, Hall 3, Hall 4, Church, My Garage, Piano Hall	Hall 3
15	Reverb Level	REVERB LEVEL	0~32	015
16	Chorus Type	CHORUS TYPE	Chorus 1, Chorus 2, Chorus 3, Chorus 4,GM Cho.1, GM Cho.2,Celeste 1,Celeste 2, SymPhonic1, SymPhonic2	Chorus 2
17	Chorus Level	CHORUS LEVEL	0~32	000
18	MIDI OUT Channel	MIDI OUT CH	1~16	1
19	Song Looping	SONG LOOP	Single, All	All
20	Auto Power Off	POWER OFF	Never, 30min, 1 hour	30min
21	System Time-Year	YEAR	2015~2100	2015
22	System Time -Month	MONTH	Jan.~ Dec.	N/A
23	System Time -Date	DAY	1~31	N/A
24	System Time -Hour	HOUR	0~23	N/A
25	System Time -Minute	MINUTE	0~59	N/A
26	Restore Factory Setting	SYSTEM RESET	NO, Execute	N/A

Tune

Deze functie past de totale stemming van het klavier aan in stappen van 2%.

- 1 . Gebruik, in het functiemenu, het datawiel om "Tune" te selecteren.
- 2 . Gebruik de [+ / YES] / [- / NO] knoppen om de waarde aan te passen binnen het bereik van +/- 50.

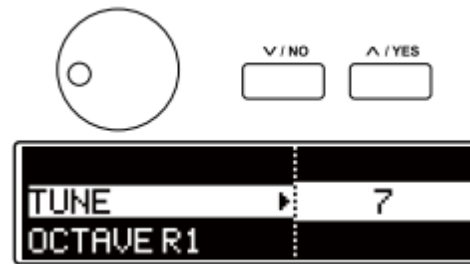

Octaaf

Deze functie past het totale klavier, per octaaf, omhoog of omlaag aan.

- 1 . Gebruik, in het functiemenu, het datawiel om "OCTAVE R1" / "OCTAVE R2" / "OCTAVE L" te selecteren.
- 2 . Gebruik de [+ / YES] / [- / NO] knoppen om de waarde aan te passen binnen het bereik van +/- 1.

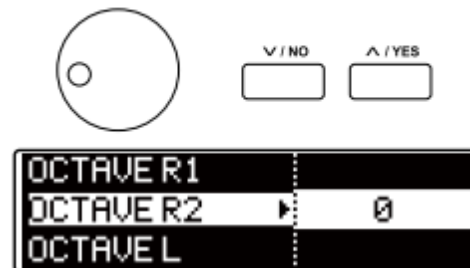

Aanslaggevoeligheid

De aanslaggevoeligheid van het klavier zorgt ervoor dat er dynamisch gespeeld kan worden d.m.v. de mate van aanslag op het klavier, net als op een akoestisch instrument.

- 1 . Gebruik, in het functiemenu, het datawiel om "Touch" te selecteren.
- 2 . Gebruik de [+ / YES] / [- / NO] knoppen om de waarde aan te passen.

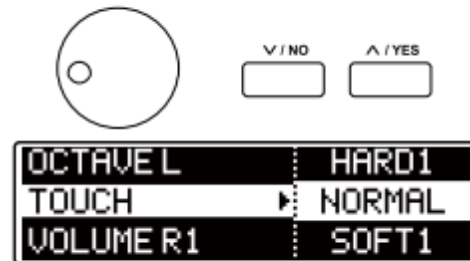

Opmerking

De TOUCH-instelling wordt automatisch opgeslagen wanneer het instrument wordt uitgezet.

Volume

Het volume voor Voice R1 / Voice R2 / Voice L / Accompaniment / Song kunnen afzonderlijk worden ingesteld om de juiste balans te bereiken.

- 1 . Gebruik, in het functiemenu, het datawiel om "VOLUME R1", "VOLUME R2", "VOLUME L", "VOLUME STYLE", of "VOLUME SONG" te selecteren.
- 2 . Gebruik de [+ / YES] / [- / NO] knoppen om de waarde aan te passen binnen het bereik van 0-32.

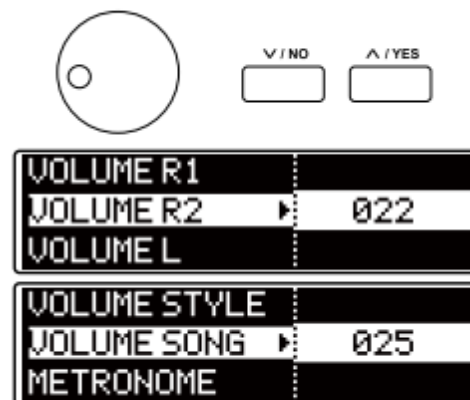

Maatsoort

Het instrument biedt 14 verschillende maatsoorten. De standaardinstelling is 4/4.

- 1 . Gebruik, in het functiemenu, het datawiel om "METRONOME" te selecteren.
- 2 . Gebruik de [+ / YES] / [- / NO] knoppen om een maatsoort te selecteren.

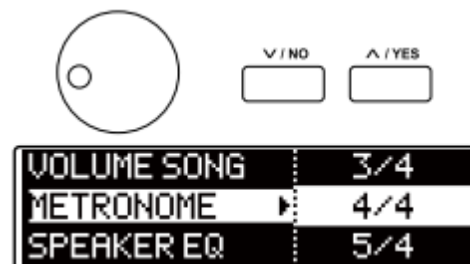

FUNCTIEMENU

Equalizer

Een equalizer heeft controle over het volume in een bepaalde frequentieband. Verschillende instellingen zorgen voor een ander geluid.

- 1 . Gebruik, in het functiemenu, het datawiel om "SPEAKER EQ" te selecteren.
- 2 . Gebruik de [+ / YES] / [- / NO] knoppen om een EQ-type te selecteren.

Opmerking

- 1 . De instelling past het geluid van de speakers aan, maar niet van de AUX OUT of PHONES aansluiting.
- 2 . De instelling word automatisch opgeslagen wanneer het instrument word uitgezet.

Snaarresonantie

Wanneer een pianoklank is geselecteerd kan het intrappen van het sustainpedaal snaarresonantie weergeven. De snaarresonantie simuleert het meeklinken van de snaren zoals dit ook bij een echte piano gebeurt.

- 1 . Gebruik, in het functiemenu, het datawiel om "STRING RES" te selecteren.
- 2 . Gebruik de [+ / YES] / [- / NO] knoppen om het niveau aan te passen.

Opmerking

De instelling word automatisch opgeslagen wanneer het instrument word uitgezet.

Reverb

Het Reverb-effect simuleert een geluid in een natuurlijke omgeving, zoals een concertgebouw of live in een club.

Reverb type

- 1 . Gebruik, in het functiemenu, het datawiel om "REVERB TYPE" te selecteren.
- 2 . Gebruik de [+ / YES] / [- / NO] knoppen om een type te kiezen.

Reverb Level

- 1 . Gebruik, in het functiemenu, het datawiel om "REVERB LEVEL" te selecteren.
- 2 . Gebruik de [+ / YES] / [- / NO] knoppen om de waarde aan te passen.

Opmerking

De instelling word automatisch opgeslagen wanneer het instrument word uitgezet.

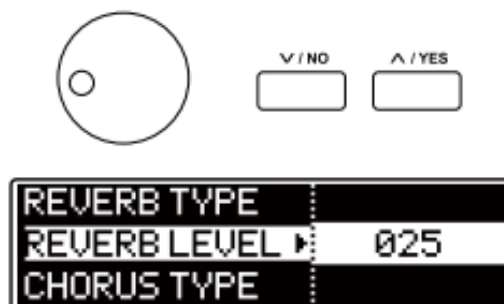
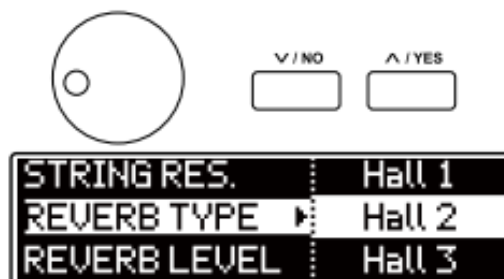
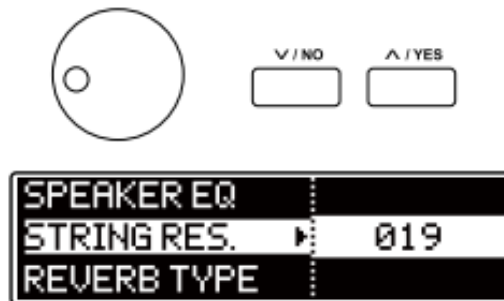
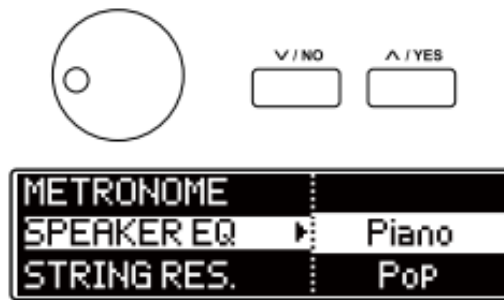

Chorus Type

- 1 . Gebruik, in het functiemenu, het datawiel om "CHORUS TYPE" te selecteren.
- 2 . Gebruik de [+ / YES] / [- / NO] knoppen om het type te selecteren.



Chorus Level

- 1 . Gebruik, in het functiemenu, het datawiel om "CHORUS LEVEL" te selecteren.
- 2 . Gebruik de [+ / YES] / [- / NO] knoppen om de waarde aan te passen.

Opmerking

De instelling word automatisch opgeslagen wanneer het instrument word uitgezet.

MIDI OUT kanaal

Het MIDI out kanaal voor Voice R1 is naar wens in te stellen.

- 1 . Gebruik, in het functiemenu, het datawiel om "MIDI OUT CH" te selecteren.
- 2 . Gebruik de [+ / YES] / [- / NO] knoppen om het kanaal aan te passen.



Opmerking

De instelling word automatisch opgeslagen wanneer het instrument word uitgezet.

Song loopen

Afspelen kan op twee manieren: alle songs in een loop afspelen, of een enkele song loopen.

- 1 . Gebruik, in het functiemenu, het datawiel om "SONG LOOP" te selecteren.
- 2 . Gebruik de [+ / YES] / [- / NO] knoppen om het looppatroon aan te passen.



Opmerking

De instelling word automatisch opgeslagen wanneer het instrument word uitgezet.

Auto Power Off

Het instrument heeft een beveiliging waardoor het automatisch uitschakelt wanneer er na 30 minuten geen handeling heeft plaatsgevonden. De tijd kan worden aangepast in het functiemenu.

- 1 . Gebruik, in het functiemenu, het datawiel om "POWER OFF" te selecteren.
- 2 . Gebruik de [+ / YES] / [- / NO] knoppen om de instelling aan te passen.



Opmerking

De instelling word automatisch opgeslagen wanneer het instrument word uitgezet.

FUNCTIEMENU

Tijdsinstelling

Stel de juiste tijden datum in. Dit word gebruikt bij het opslaan naar een USB Flash Drive.

- 1 . Gebruik, in het functiemenu, het datawiel om "YEAR"/"MONTH"/"DAY"/"HOUR"/"MINUTE" te selecteren.
- 2 . Gebruik de [+ / YES] / [- / NO] knoppen om de instelling aan te passen.

Opmerking

De instelling word automatisch opgeslagen wanneer het instrument word uitgezet.

Fabrieksinstellingen

- 1 . Gebruik, in het functiemenu, het datawiel om "SYSTEM RESET" te selecteren.
- 2 . Gebruik de [+ / YES] knop om "Execute" te selecteren, het display toont "Reset all settings?".
- 3 . Druk op de [+ / YES] knop om de instellingen terug te zetten.
- 4 . Het display toont "Delete the user song?" wat betekent dat alle user-songs worden gewist.
- 5 . Druk op de [+ / YES] knop om alle songs te verwijderen
- 6 . De bovenstaande handelingen kosten enige tijd, wacht geduldig.

Opmerking

Schakel het instrument niet uit tijdens de bewerking, dit kan fouten veroorzaken in het instrument.

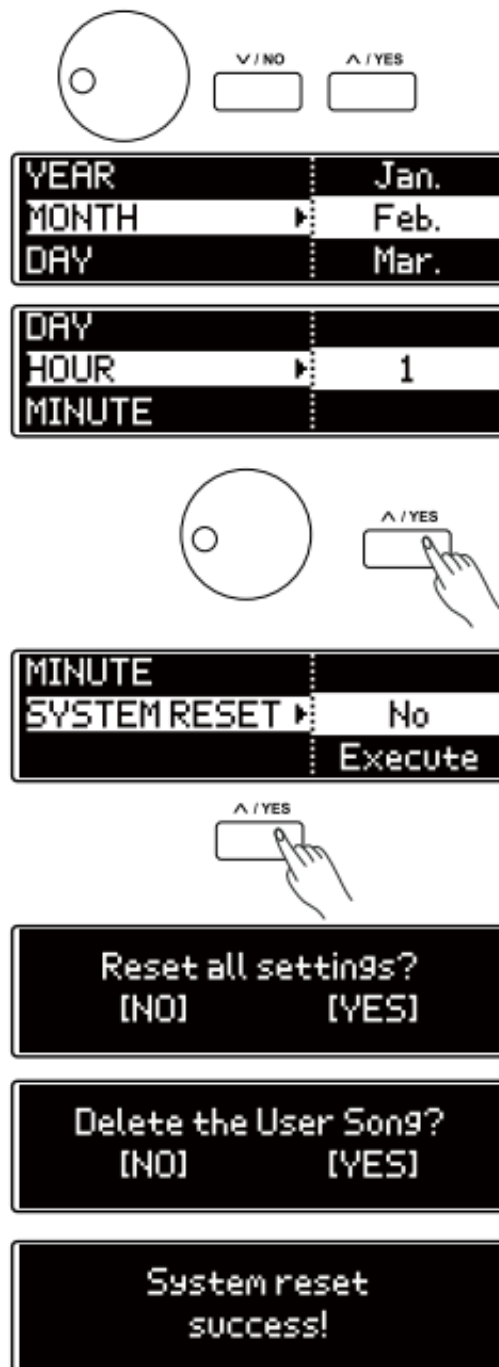

WERKEN MET EEN COMPUTER OF SMART DEVICE

Deze piano is een instrument met USB-audio en USB-MIDI. Hiermee kan digitale muziek van een computer of smartphone gebruikt worden als begeleiding bij het muziek maken, of gebruik de piano als USB-speaker. Een computer of smart device zijn ook in te zetten voor opname.

Een computer aansluiten

- 1 . Gebruik een USB-kabel om de USB TO HOST-aansluiting van het instrument aan te sluiten op een computer.
- 2 . De computer herkent de piano en zal automatisch een driver installeren. De piano is zichtbaar als Audio en MIDI IN/OUT op de computer.
- 3 . De speakers van de piano zijn te gebruiken om muziek van de computer af te spelen, of geluid van de piano op te nemen met opname-software.
- 4 . Met MIDI sequencersoftware kan de piano dienst doen als MIDI keyboard, of als geluidsmodule.

Systeemeisen:

Windows XP SP3 of hoger
OSX 10.8 of hoger

Een Smart Sevice aansluiten

- 1 . Gebruik een USB-kabel om de USB TO HOST-aansluiting van het instrument aan te sluiten op het Smart Device las een smartphone of tablet.
- 2 . De speakers van de piano zijn te gebruiken voor het afspelen van muziek van de Smart Device, of geluid van de piano op te nemen met opname-software.
- 3 . Met een MIDI sequencer App is het mogelijk de piano te gebruiken als MIDI-keyboard, of geluidsmodule.

Systeemeisen:

Android 4.0 of hoger. (Soomige Android-apparaten beschikken niet over de juiste driver en zijn daarom niet bruikbaar)

iOS 6.0 of hoger. Aansluiten op een iOS apparaat vereist een Apple Camera Connection Kit.

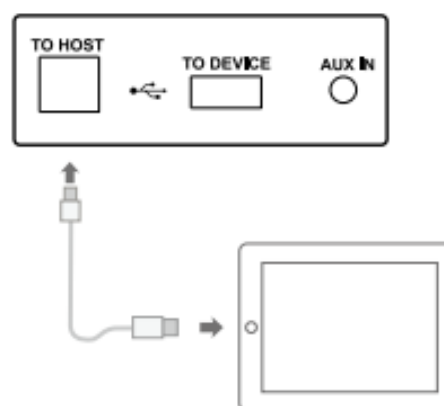
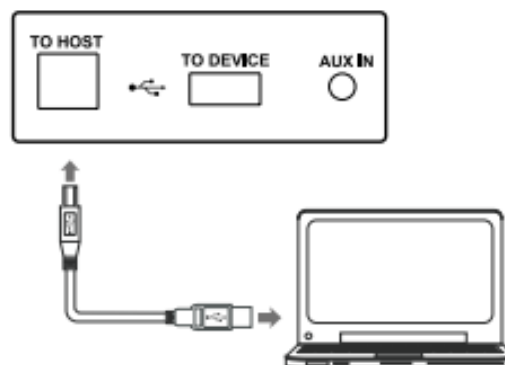

PROBLEEMOPLOSSING

Probleem	Mogelijke oorzaak en oplossing
De speakers produceren een plop-geluid wanneer het instrument word ingeschakeld	Dit is normaal en zal geen schade aanrichten
Geen geluid wanneer het klavier word bespeeld.	1 . Zorg dat het Master Volume hoog genoeg staat 2 . Controller of er een plug in PHONES 2 zit 3 . Het volume van R1/R2/L kan te laag staan
Er is storing bij gebruik van een mobiele telefoon	Gebruik van een mobiele telefoon in de nabijheid van het instrument kan storing veroorzaken. Gebruik de telefoon op een grotere afstand
De automatische begeleiding speelt niet	de begeleiding kan alleen gestart worden door het Spelen in de linkerhand. Zorg ervoor dat Sync Start aan staat bij het starten op het klavier.
Na aansluiten op een computer word het instrument niet herkend	Controleer of de USB kabel goed is aangesloten, of probeer een andere USB-poort op de computer.

SPECIFICATIES

Display

2.08" Matrix OLED Display

Keyboard

88 Hammer-Action Keys

Polyphony

256

Voice

45 Panel Voices,
128 GM Voice,
8 GM Drum kits

Song

60

Style

50

Demo

2 Piano Demos
45 Voice Demos

Control button/ knob

Power switch, Volume, Brilliance, Tempo+/-, Metro, Style, Song, Demo, Start/Stop, Fill A/B, Record, Audio Record, USB Device, Data Dial, +/-Yes, -/No, Transpose+/-, Voice, Voice Demo, Dual, Lower, Piano, Function, Shift, Twinova, Left, Right, Voice Select buttons.

MIDI Record

5 SMF 1 MIDI Songs

Audio Record

44.1KHz 16bit Stereo 320Kbps CBR MPEG-1 layer 3 audio

Connectors

2 PHONES, AUX IN, AUX OUT, MIDI IN/OUT, USB to Host, USB to Device, PEDALS (Soft, Sostenuato, Sustain).

Power Supply

DC 15V/2500mA

Speakers

Woofer: 6 Ω 40W x 2
Tweeter: 4 Ω 10W x 2

Dimensions

1400(L) x 492(W) X 910(H) mm

Weight

59KG

* All specifications and appearances are subject to change without notice.

No.	Voice Name
1	Acoustic Grand Piano
2	Acoustic Grand Piano (wide)
3	Bright Acoustic Piano
4	Electric Grand Piano
5	Honky Tonk Piano
6	Harpichord
7	Electric Piano 1
8	Electric Piano 2
9	Clavi
10	Music Box
11	Vibraphone
12	Drawbar Organ
13	Percussive Organ
14	Rock Organ
15	Church Organ
16	Reed Organ
17	Accordion
18	Tango Accordion
19	Harmonica
20	Nylon Guitar & Acoustic Bass
21	Steel Guitar & Finger Bass
22	Slap Bass & Vibraphone
23	Violin
24	Cello
25	Orchestral Harp
26	String Ensembles 1
27	String Ensembles 2
28	Choir Aahs
29	Trumpet
30	Trombone
31	Tuba
32	French Horn
33	Brass Section
34	Soprano Sax
35	Alto Sax
36	Tenor Sax
37	Baritone Sax
38	Clarinet
39	Flute
40	Pan Flute
41	Sitar
42	Banjo
43	Shamisen
44	Koto
45	Bag Pipe

STYLE LIST

No.	Style Name
1	Romantic 8beat
2	Pop 8Beat
3	Slow Rock
4	Lyric 3Beat
5	Pop Waltz
6	Slow Waltz
7	Waltz1
8	Waltz2
9	Waltz3
10	Vienna Waltz
11	1-Mar
12	2-Mar
13	Polka
14	Italian Polka
15	Jazz Pub
16	Jazz 1
17	Jazz 2
18	Jazz 3
19	Jazz 4
20	Jazz 5
21	Boogie
22	Jive
23	Dixland
24	Latin
25	Tango
26	Lambada
27	Samba
28	ChaCha
29	Beguine
30	Salas
31	Pop Bossa
32	Blues 1
33	Blues2
34	Blues3
35	Jazz Bluse
36	Piano Beat
37	Piano Bar
38	Pop 1
39	Pop 2
40	Pop 3
41	Pop 4
42	Pop Country
43	Pianist 1
44	Pianist 2
45	Ballad 1
46	Ballad 2
47	Ballad 3
48	Ballad 4
49	6/8 Ballad
50	6/8Ballad 2

SONG LIST

No.	Song Name
1	The entertainer
2	Rialto Ripples (Rag)
3	Neapolitan Song
4	Waltzes
5	Turkish March
6	Schos Doll's Dance No. 2
7	Minuet In D Major
8	Inquietude
9	Italian Polka
10	Moment Musical
11	Prelude In C-Sharp Major
12	The Happy Farmer
13	The Rag-Time Dance
14	Piano Sonata In C Major, K.330. III
15	Mazurka
16	Prelude In E Major
17	Piano Sonata In A Major, K.331. I
18	Waltz For Piano In G-Sharp Minor
19	Gavotte
20	L' Arabesque
21	Austria Variation
22	Schos Doll's Dance No. 7
23	To A Wild Rose
24	Gavotte I
25	Waltz
26	Minuet In G Major (BWV Anh. 116)
27	Innocence
28	Tchaikovsky Waltz
29	Salut d' Amour
30	Barcarolle
31	Robot Doll
32	Consolation
33	2-Part Invention #13 In A Minor.B.W. Iii
34	Minuet In G Major (BWV Anh. 114)
35	Barcarolle
36	Norwegian Dance No.2
37	Moseta Dance
38	The Small Gathering
39	The Return
40	The Wagtail

40	The Wagtail
41	Bulie Dance
42	Tender Blossom
43	Grace
44	Cherish The Memories
45	Chopsticks
46	Four Little Swans
47	Progress
48	Eclogue
49	The Limpid Stream
50	Brave Cavalier
51	The Chatterbox
52	Tarantella
53	Frankness
54	Tender Grieving
55	The Farewell
56	The Chase
57	Habanera
58	Prelude In C Major
59	Fountain
60	Fur Elise

DEMO LIST

No.	Demo Name
1	Fantasia
2	Chpn_op25_no1

MIDI IMPLEMENTATION CHART

Function		Transmitted	Recognized	Remarks
Basic Channel	Default	1ch	ALL	
	Changed	1-16ch	1-16ch	
Mode	Default	x	3	
	Messages	x	3	
	Altered	*****	x	
Note Number	Note	0—127	0—127	
	:True voice	*****	0—127	
Velocity	Note on	o 9nH,V=1-127	o 9nH,V=1-127	
	Note off	x (9nH,V=0)	o(9nH,V=0; 8nH,V=0-127)	
After Touch	key's	x	x	
	Ch's	x	x	
Pitch Bend		x	o	
Control Change	0	o	o	Bank Select
	1	x	o	Modulation
	5	x	o	Portamento Time
	6	o	o	Data Entry
	7	o	o	Volume
	10	x	o	Pan
	11	x	o	Expression
	64	o	o	Sustain Pedal
	65	x	o	Portamento ON/OFF
	66	o	o	Sostenuto Pedal
	67	o	o	Soft Pedal
	80	x	x	Reverb Program
	81	x	x	Chorus Program
	91	o	o	Reverb Level
	93	o	o	Chorus Level
	120	x	o	All Sound Off
	121	x	x	Reset All Controllers
123	o	o	All Notes Off	
Program Change	:true	*****	0—127	
System Exclusive		x	o	
System Common	:SongPosition	x	x	
	:Song Select	x	x	
	:Tune	x	x	
System Real Time	:Clock	o	x	
	:Commands	x	x	
Aux Messages	:LOCAL ON/OFF	x	x	
	:Active sense	o	o	
	:Reset	x	o	
Notes:				

- Mode 1: OMNI ON, POLY
- Mode 2: OMNI ON, MONO

- Mode 3: OMNI OFF, POLY
- Mode 4: OMNI OFF, MONO

- o: YES
- x: NO

